

Пневматический пистолет для
картриджей, туб и пакетов.

Новое поколение Airflow 3 обеспечивает быстрое и легкое нанесение герметиков низкой и высокой вязкости.

Airflow 3 разработан для промышленного применения. При использовании этого пистолета в местах с доступом к сжатому воздуху он обеспечивает значительное повышение производительности по сравнению с ручными пистолетами.

Airflow 3TM



Эргономичный дизайн

Легкий и удобный в использовании

Легкое нанесение герметиков

Точный контроль благодаря встроенному регулятору

Встроенный глушитель для тихой работы

Ровный непрерывный поток герметика

Изготовлен в Великобритании

Airflow 3™

Airflow 3 нового поколения является очень эргономичным: он предоставляет исключительный комфорт и является наиболее удобным и простым пневматическим пистолетом в мире.

Airflow 3 является последним пополнением известного ряда пневматических пистолетов от Cox. Он сохраняет все характеристики своих предшественников Airflow 1 и 2, но отличается новым улучшенным эргономическим дизайном и измененным встроенным регулятором воздуха.

ТИХИЙ И МОЩНЫЙ

Airflow 3 идеально подходит для использования на производственных линиях и при выполнении повторной отделки.

Чтобы повысить производительность и улучшить комфорт пользователя при использовании пистолета в помещении, Airflow 3 оснащен встроенным глушителем, который понижает уровень шума до менее чем 70 дБ.



ВСТРОЕННЫЙ
ГЛУШИТЕЛЬ





ТОЧНЫЙ КОНТРОЛЬ

Благодаря регулятору, удобно расположенному на передней части ручки, пользователь может одним пальцем контролировать подачу воздушного потока через цилиндр. За счет этого Airflow 3 может легко наносить широкий спектр материалов низкой и высокой вязкости, поставляемых в картриджах, тубах и пакетах.

ЭРГОНОМИЧНЫЙ ДИЗАЙН

Благодаря легкой, слегка текстурированной ручке и хорошо сбалансированному цилиндру Airflow 3 приятно держать и использовать. Это имеет особое значение для пользователей, которые используют пистолет выше уровня плеча или пользуются пистолетом неоднократно в течение дня.











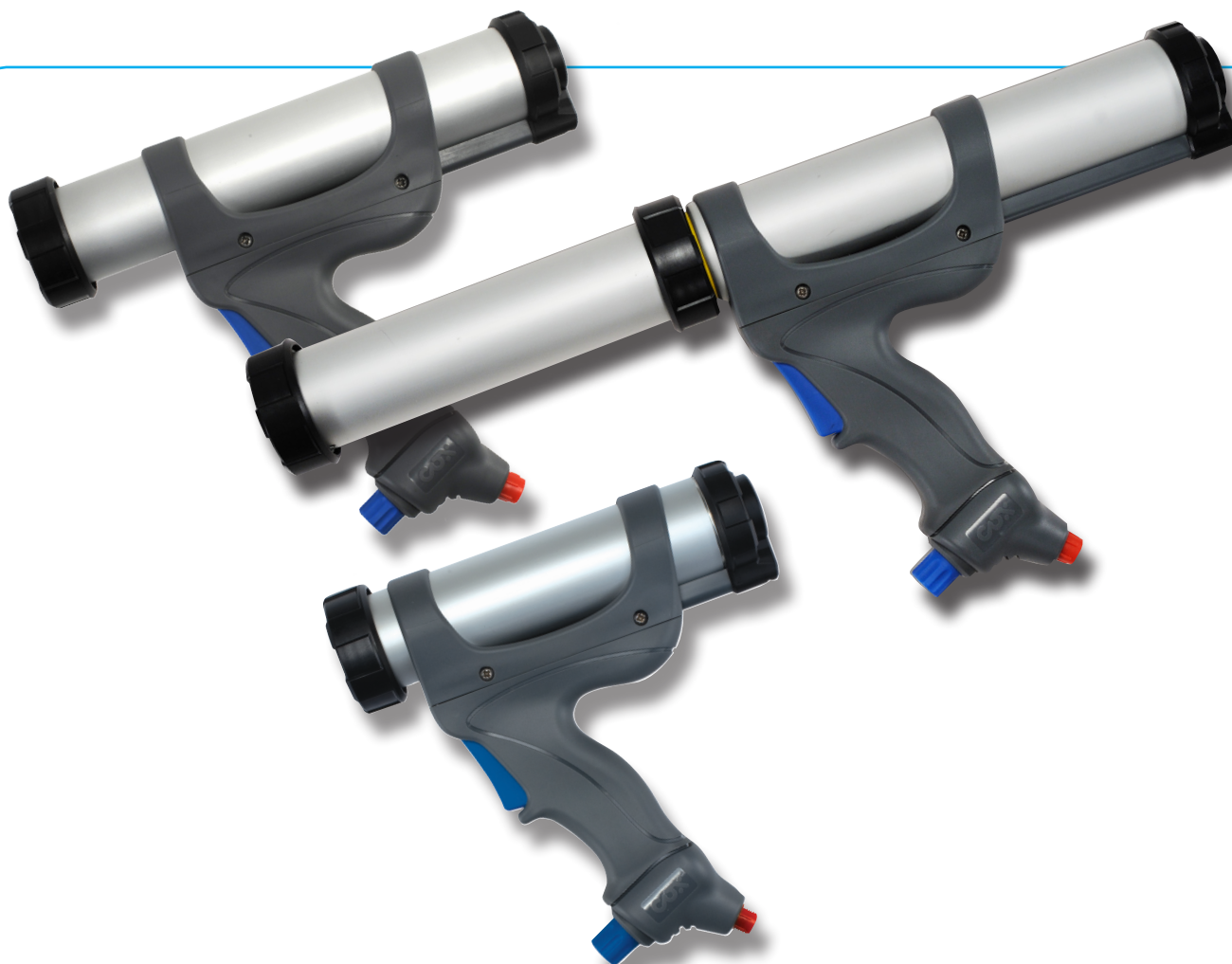











Дополнительные приспособления от COX

Доступен широкий спектр наконечников, позволяющих максимально использовать свойства пистолета.



Airflow 3™



Airflow 3™ CARTRIDGE	 КАРТРИДЖ  ПНЕВМАТИЧЕСКИЙ	Airflow 3™ SACHET	 ТУБА  ПНЕВМАТИЧЕСКИЙ	Airflow 3™ COMBI	  ТУБА КАРТРИДЖ  ПНЕВМАТИЧЕСКИЙ						
COX Viscositor™ 	COX Viscositor™ 	COX Viscositor™ 	COX TriggerPower™ 	COX TriggerPower™ 	COX TriggerPower™ 	 51 mm 310/400ml	 51 mm 310/400/600ml	 51 mm 310/400ml 310/400/600ml	 600g (310ml) 770g (400ml)	 780g (310ml) 800g (400ml) 820g (600ml)	 1158g (310ml) 1206g (400ml) 1366g (600ml)

PC Cox Ltd, Turnpike Road, Newbury, Berkshire, RG14 2LR
 T Sales +44 (0) 1635 264500 F +44 (0) 1635 264555 E sales@pccox.co.uk
www.pccox.co.uk

©PC Cox 2011 Cox и Airflow являются товарными знаками PC Cox Ltd.
 Были приложены все усилия, чтобы обеспечить правильность информации, содержащейся в данной брошюре, на момент сдачи ее в печать. Тем не менее, компания оставляет за собой право изменять любые характеристики продукта без предварительного уведомления, в соответствии с политикой постоянного развития продукта, которой следует компания.

